

Пластиковый кейс для головок торцевых

981PBM2

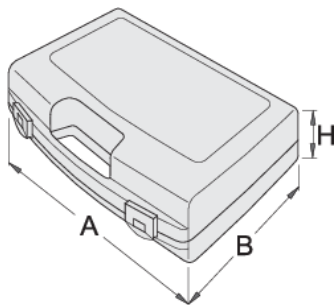

Профили



619769

L

307

B

260

H

74



420

* Изображения продуктов носят демонстрационный характер. Все размеры указаны в миллиметрах, вес в граммах.

