

Пластиковый кейс для головок торцевых

981PBM1

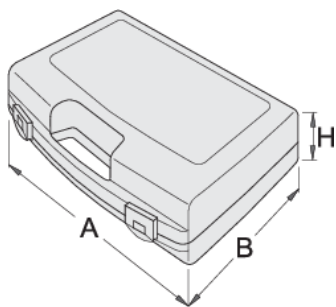

Профили



619768

L

197

B

167

H

47



155

* Изображения продуктов носят демонстрационный характер. Все размеры указаны в миллиметрах, вес в граммах.

