

Ključ za uljni filter

1977/6



upotreba



Profili



Atributi proizvoda



- Materijal: Premium alatni čelik
- presvučen plastikom koja alat štiti od hrđe
- lakirani
- Koristi se za zatezanje i otpuštanje uljnih filtera
- Za odstranjivanje uljnih filtera u teško dostupnim prostora
- Koristi se s račnom 3/8" te odgovarajućim produžetkom
- 480/6

Kako upotrijebiti alat:

- Alat je dostupan u čak 18 različitih dimenzija, a upotrebljiv je kod većine standardnih automobilskih uljnih filtera dostupnih na tržištu.

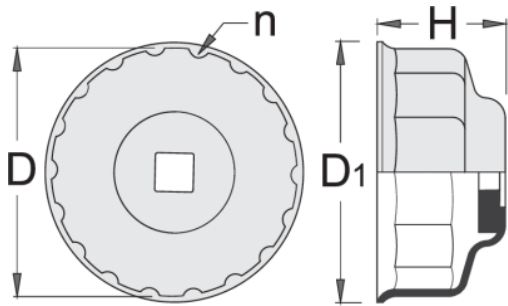
Upotreba je jednostavna - odgovarajući alat namjestite na filter te ga s lakoćom odvijte. Možete ga koristiti i za postavljanje uljnog filtera, s obzirom da su je alat dizajniran i izrađen tako da može izdržati i najveću silu. Zbog površinske zaštite, alat je vrlo otporan na ogrebotine i oštećenja, kao i na atmosferske i kemijske uvjete.



	D	360°/n	D1	H	
620949	27	6	37.5	33.5	68
620950	32	6	43.5	34.6	81
620951	36	6	48.4	34.9	89
619258	66	6	73	37	124
619259	65	14	70.7	36.8	129
620267	68	14			130
620268	73	14			152
619260	74	15	81	36	146
619261	75 - 77	15	81.4	41.8	165
620269	76	8			141
619262	76	12	82	35	137
620952	76	14	81.3	37	160
619263	86	16	96	47.2	201
619264	86	18	92	39.5	171
619265	96	18	102	36.8	190

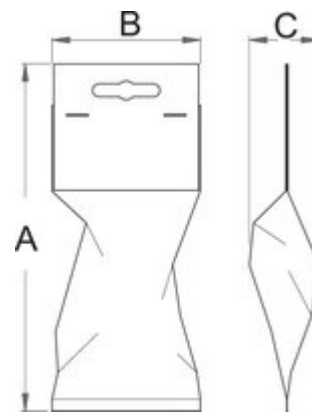



Maloprodajno pakiranje

Barcode	MA	MB	MC	Icon
620949	155	80	37,5	68
620950	155	80	34,6	151
620951	165	80	34,9	159
619258	185	100	37	194
619259	185	100	36,8	199
620267	170	100	37	136
620268	180	150	41	160
619260	185	150	36	216
619261	175	150	41,8	235
620269	180	150	37	150
619262	175	100	35	207
620952	195	150	37	230
619263	205	150	47,2	271
619264	185	150	39,5	241
619265	205	150	36,8	260

Transportno pakiranje

Barcode	Icon	TA	TB	TC	Icon
620949	1				
620950	1				
620951	1				
619258	1				
619259	1				
620267	1				

		TA	TB	TC	
620268	1				
619260	1				
619261	1				
620269	1				
619262	1				
620952	1				
619263	1				
619264	1				
619265	1				