

Пластиковый кейс для головок торцевых

981PBS3

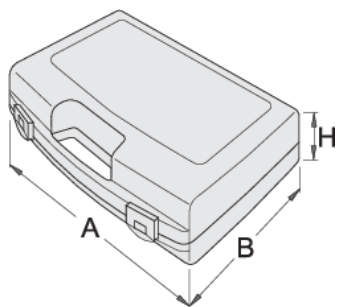

Профили



621622

L

346

B

292

H

62



510

* Изображения продуктов носят демонстрационный характер. Все размеры указаны в миллиметрах, вес в граммах.

